

# FICHA DE HOMOLOGAÇÃO

Homologação N°

11/CL/23



**CONFEDERAÇÃO BRASILEIRA  
DE AUTOMOBILISMO - CBA**



## CARENAGENS LATERAIS

Fabricante	R.B.P.K MOTORS LTDA.
Marca	R.B.P.K
Modelo	Aero
Categoria	Karts 2T/ 4T/ Shifter
Validade da homologação	01/01/2022 - 31/12/2023
Número de páginas	3 (tres)







FOTO FRONTAL, SUPERIOR E LATERAL DAS CARENAGENS LATERAIS COM SUPORTES E FIXAÇÕES.

Essa ficha reproduz descrições, ilustrações e dimensões das carenagens laterais no momento da homologação pelo CNK/CBA. O fabricante poderá modificá-las, mas somente dentro dos limites fixados pelos regulamentos FIA Karting e da CNK/CBA em vigor. Somente a Ficha de Homologação poderá servir para identificar um produto homologado.

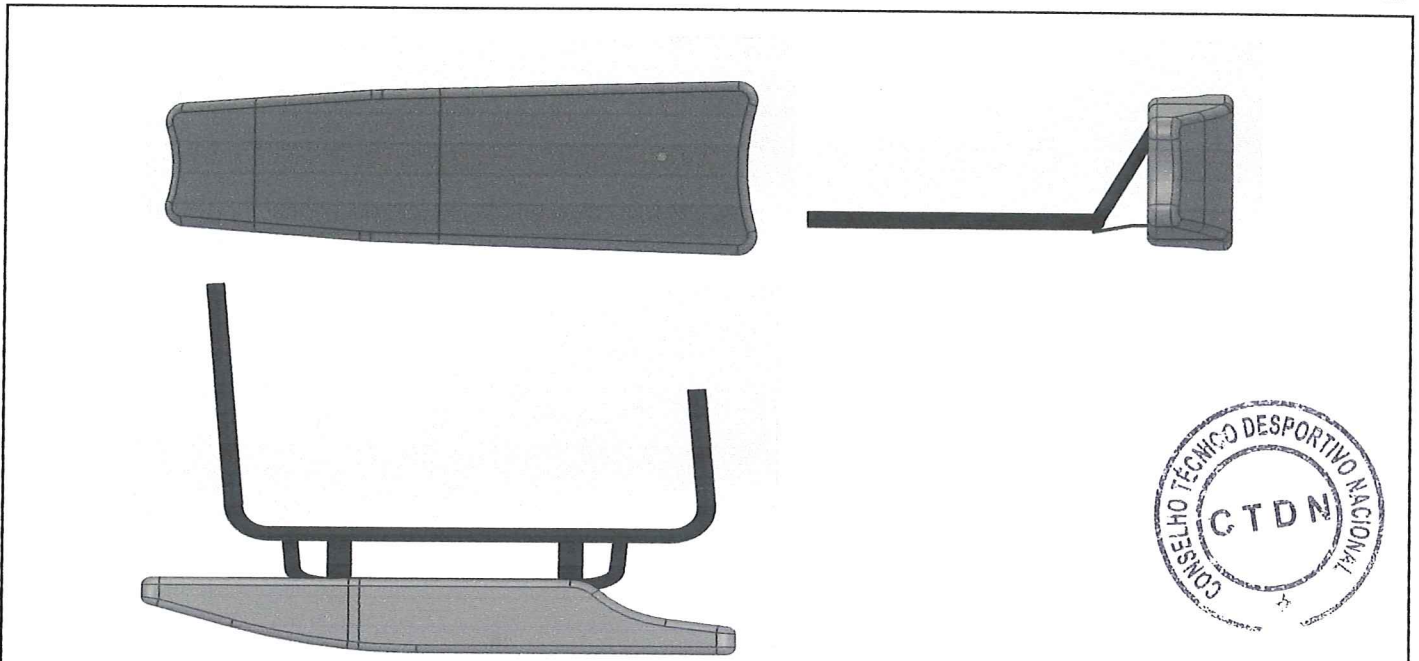
Assinatura e carimbo da CNK/CBA	Assinatura e carimbo do Fabricante
 	 22.572.601/0001-01 R.B.P.K. MOTORS LTDA Rua Armando Botasso, 1250 Botel - Cep: 13.148-180 Paulinia-SP

## DESENHO TÉCNICO DAS CARENAGENS LATERAIS COM SUPORTES

(dimensões externas principais, diâmetro e espessura dos tubos dos suportes)

PESO DE CADA  
PAINEL PLÁSTICO

850g

+/- 10%

PESO DE CADA SUPORTE  
LATERAL

1550g

+/- 10%



FOTO (conjunto completo com suportes aparentes)



FOTO DAS MARCAÇÕES DOS NÚMEROS DE HOMOLOGAÇÃO EM TODAS AS PEÇAS (e do logo da CNK/CBA  
(nas peças de plástico)

**As marcações deverão estar permanentemente visíveis, e não serem removidas sob qualquer circunstância.**

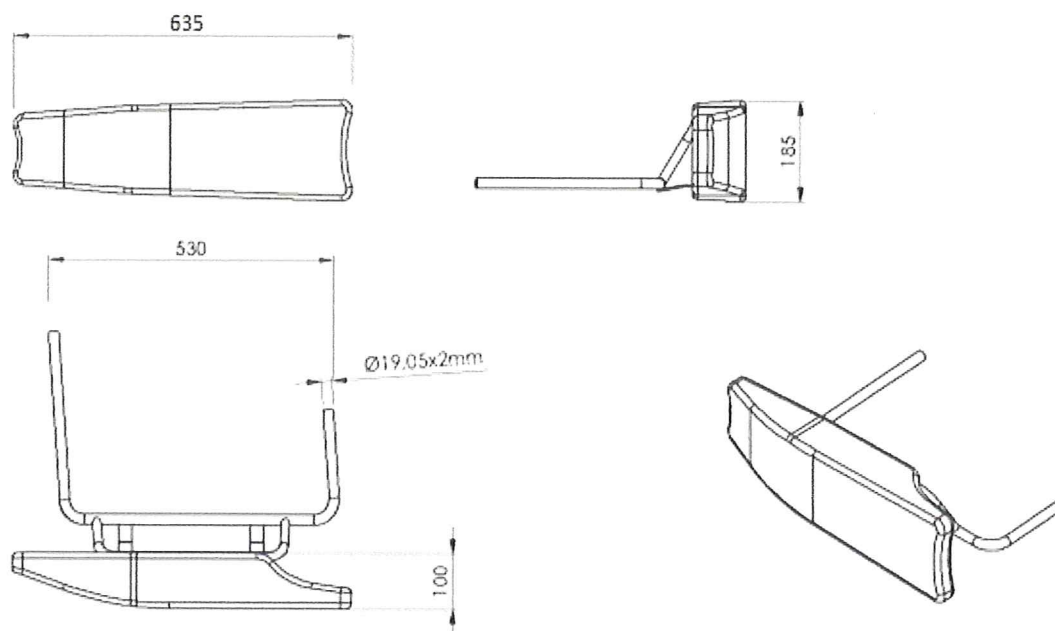
REGIÃO PARA GRAVAÇÃO

- LOGO MARCA
- LOGO CBA
- Nº HOMOLOGAÇÃO

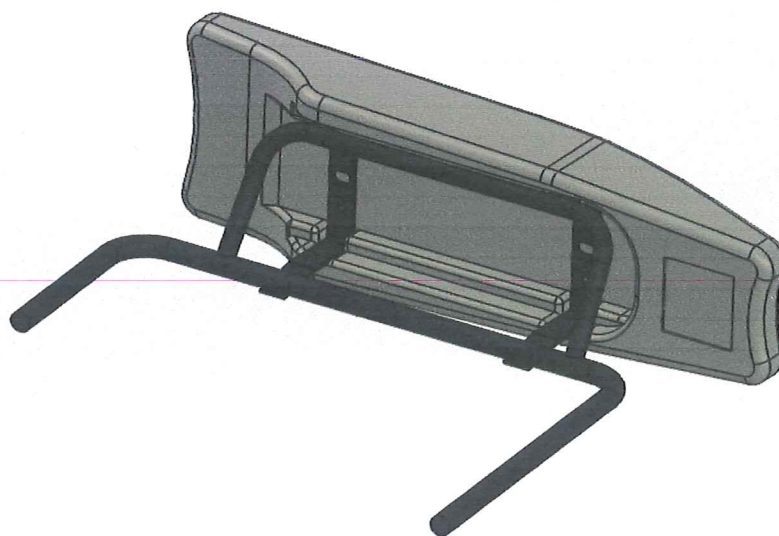
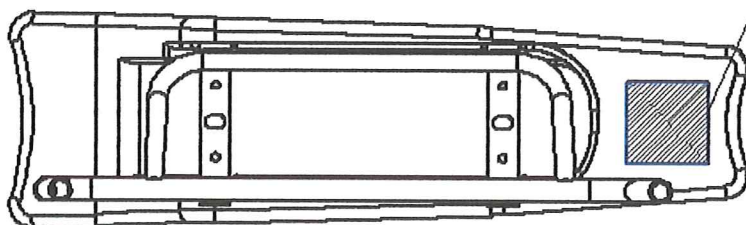

REGIÃO PARA GRAVAÇÃO

- LOGO MARCA
- LOGO CBA
- Nº HOMOLOGAÇÃO

